

## LINEA MAMPARAS

## MANUAL DE INSTALACIÓN Y MANTENIMIENTO

### KIT F2

Vidrio 8 mm  
 1 puerta + 2 paños fijos  
 Hasta 1.80 mts.

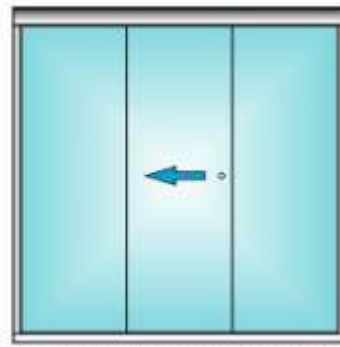

Max. 1,80 mts

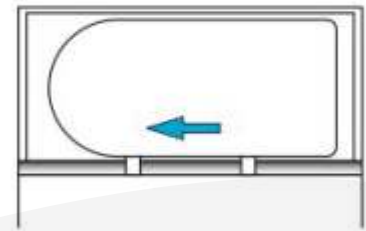

### IMPORTANTE

La instalación de los kit debe realizarse por profesionales calificados con experiencia en instalaciones de vidrio templado.

Vidrios procesados no es responsable por daños causados por falta de mantenimiento y uso incorrecto de los mismos.

No se otorgará garantía por la mala instalación y por cualquier daño causado por agentes de naturaleza, accidentes y negligencia de cualquier tipo.



## INSTALACIÓN

### HERRAMIENTAS NECESARIAS

<b>LLAVE ALLEN</b> 	<b>LLAVE FIJA 19 mm</b> 	<b>DESTORN. PHILLIPS</b> 	<b>PERFORADORA</b> 	<b>PLOMADA</b> 
<b>NIVEL Y ESCUADRA</b> 	<b>CINTA MÉTRICA</b> 	<b>ARCO DE SIERRA</b> 	<b>REMACHADORA</b> 	<b>SILICONA</b> 

## ORIENTACIÓN TÉCNICA

### CÁLCULO DE VANO (PAÑO FIJO Y PUERTA)

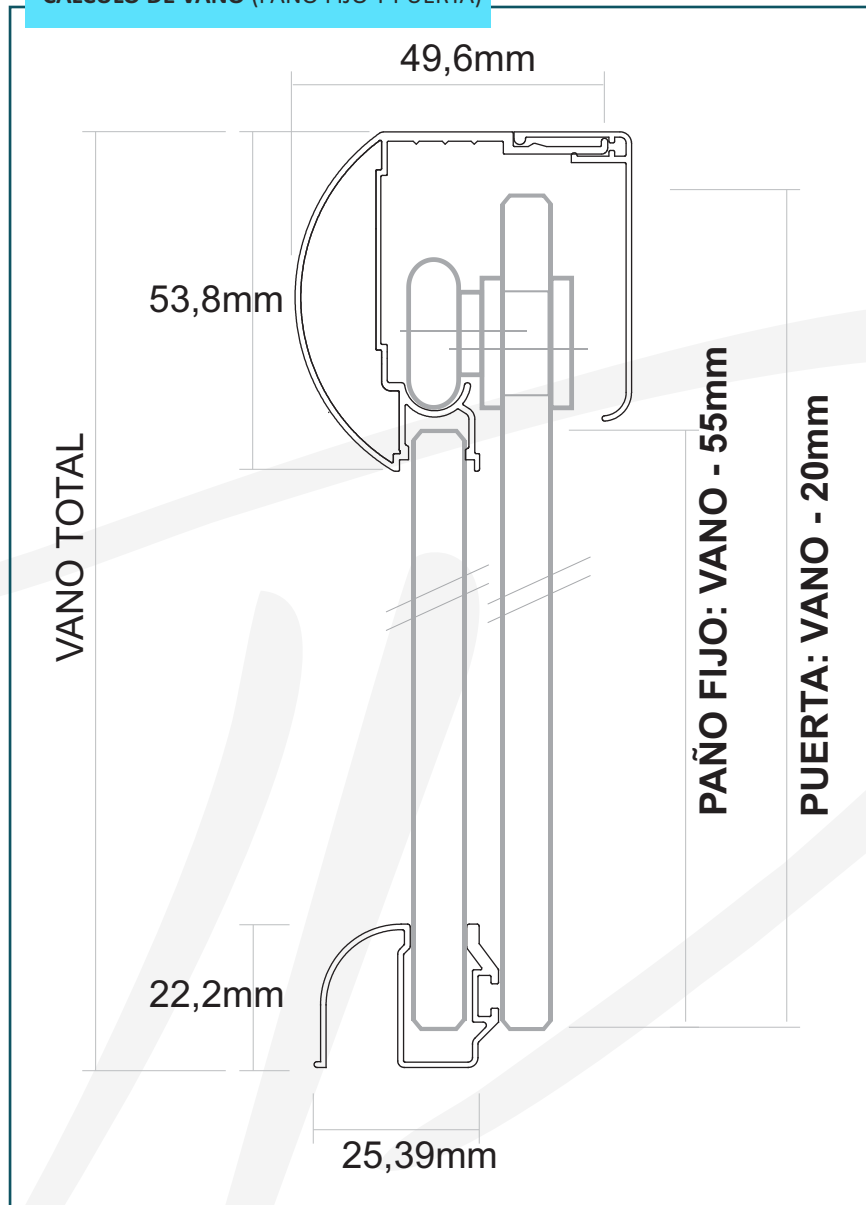

### CORTE RUEDA

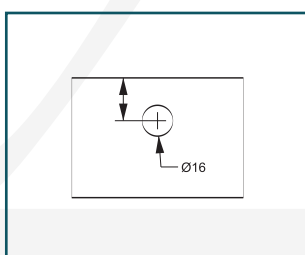

### CORTE TIRADOR

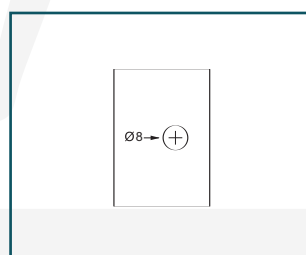

### NOTA:

Corte el perfil "U" (14 mm), 50 mm menos que la altura del KIT

## PERFILES

CARRIL SUPERIOR	
REFERENCIA	<b>A</b>
CANTIDAD	1

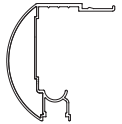

CUBIERTA	
REFERENCIA	<b>B</b>
CANTIDAD	1



GUIA INFERIOR	
REFERENCIA	<b>C</b>
CANTIDAD	1

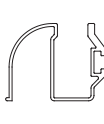

CLICK	
REFERENCIA	<b>D</b>
CANTIDAD	1



PERFIL "U" (10.5 mm)	
REFERENCIA	<b>E</b>
CANTIDAD	2



## ACCESORIOS

FIJADOR LATERAL	
REFERENCIA	<b>K</b>
CANTIDAD	2



CUÑA FIJADOR LATERAL	
REFERENCIA	<b>L</b>
CANTIDAD	2



TOPE SUPERIOR	
REFERENCIA	<b>M</b>
CANTIDAD	2



RUEDA EXCÉNTRICA	
REFERENCIA	<b>N</b>
CANTIDAD	2



GUIA INFERIOR	
REFERENCIA	<b>O</b>
CANTIDAD	1



CUÑA	
REFERENCIA	<b>P</b>
CANTIDAD	4



TOPE INFERIOR	
REFERENCIA	<b>Q</b>
CANTIDAD	2



TORNILLO ENGANCHE INFERIOR	
REFERENCIA	<b>R</b>
CANTIDAD	2



BURLETE	
REFERENCIA	<b>S</b>
CANTIDAD	1



TIRADOR	
REFERENCIA	<b>U</b>
CANTIDAD	1



TERMINACIÓN LATERAL	
REFERENCIA	<b>V</b>
CANTIDAD	2



TORNILLOS	
REFERENCIA	<b>W</b>
CANTIDAD	4



REMACHES	
REFERENCIA	<b>X</b>
CANTIDAD	6



## INSTALACIÓN (VISTA DE ADENTRO HACIA AFUERA)

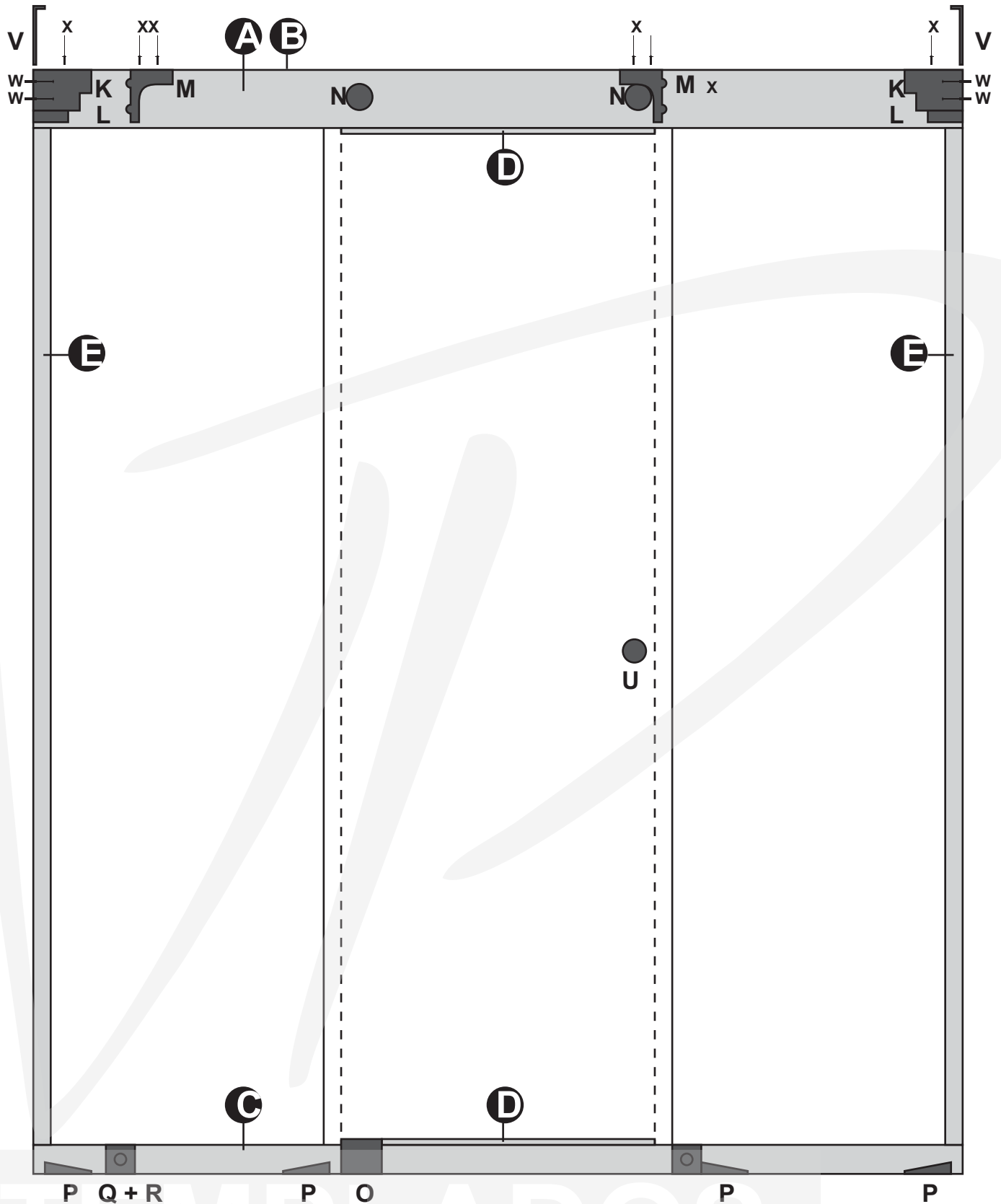



## LIMPIEZA

- Para limpiar la mampara, utilice solo agua, jabón o detergente neutro. Para la limpieza específica del vidrio, se puede utilizar un limpiacristales. Al final, secar con un paño suave.
- La presencia de gotas de agua después del baño puede eventualmente causar manchas. Por lo tanto, mantenga la mampara limpia y seca.
- Los agentes químicos presentes en jabones, champús y otros cosméticos pueden causar manchas. Por lo tanto, mantenga siempre el producto limpio.
- No utilice productos abrasivos como papel de lija, lana de acero o ácidos para limpiar la mampara.
- No use productos afilados para quitar las etiquetas adheridas al vidrio.



## MANTENIMIENTO

- No intente desarmar el kit. Contrate previamente a un profesional calificado para realizar esta tarea.
- Todo mantenimiento debe ser realizado por un profesional calificado, siguiendo las recomendaciones del fabricante o distribuidor del kit de instalación para verificar que cada componente esté en buenas condiciones para su uso.

